



# CATALOGO

2022

SETTEMBRE 2022

# LISTINO LASTRE BRIGHT WHITE

LASTRE BRIGHTWHITE						
LASTRE/ PALLET	DIMENSIONI	SPESSORE	ART.	CODICE	COLLA ABBINATA	CODICE COLLA
10	3680x760*mm	19mm	BW010	BTAASC00046	Bright White	BTADNA00345
15	3680x760mm	12mm	BW010	BTAAS00045	Bright White	BTADNA00345
15	3680x930 mm	12mm	BW010	BTODSC00002	Bright White	BTADNA00345
15	3680x1350 mm*	12mm	BW010	BTODSC00013	Bright White	BTADNA00345
15	3680x760 mm*	9mm	BW010	BTAASC00056	Bright White	BTADNA00345
30	2500x760 mm	6mm	BW010	BTAASC00047	Bright White	BTADNA00345
30	2500x930 mm	6mm	BW010	BTODSC00003	Bright White	BTADNA00345

\*su richiesta

COLLA STARON			
Resa 50 ml PER 2,5 M lineare			
CARTUCCIA	UNITÀ	COLORE	CODICE
50 ml	10	right White	BTADNA00345**

\*\* Il codice si riferisce alla Staron Bright

PRODOTTI FUNZIONALI						
PHAROS- Certificato MED MARINE						
LASTRE/ PALLET	DIMENSIONI	SPESSORE	ART.	CODICE	COLLA ABBINATA	CODICE COLLA
15	3680x760mm	12 mm	GP111	BTAAMF00011	Pharos	BTADNA00669

# LISTINO LASTRE COLORE









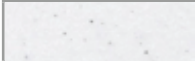

SOLID					
Lung. 3680 mm - Larg. 760 mm - Spes. 12mm - 15 lastre/bancale					
	COLORE	ART.	CODICE	COLLA ABBINATA	CODICE COLLA
	Quasar White	SQ019	BTAASC000238	Quasar White	BTADNA00559
	Pure White	SP016	BTAASC00220	Pure white	BTADNA00382
	Pearl	SP011	BTAASC00193	Pearl	BTADNA00506
	Ivory	SI040	BTAASC00121	Ivory	BTADNA00563
	Natural	SV041	BTAASC00139	Pearl	BTADNA00506
	Fog	SF020	BTAASC00094	Fog	BTADNA00426
	Dazzling White	SD001	BTAASC00083	Dazzling White	BTADNA00424
	Peral**   6mm	SP001	BTAASC00192	Pearl	BTADNA00506

\*\* Spessore 6mm -30 lastre/bancale

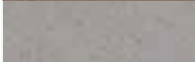

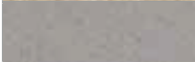

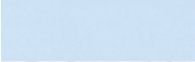
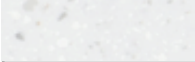
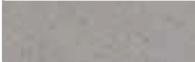

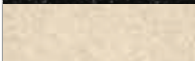
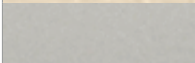
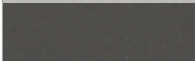
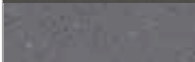
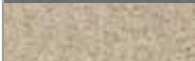
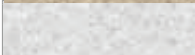
SOLID POP					
Lung. 3680 mm - Larg. 760 mm - Spes. 12mm - 15 lastre/bancale					
	COLORE	ART.	CODICE	COLLA ABBINATA	CODICE COLLA
	Onyx	ON095	BTAASC00162	S/Onyx	BTADNA00358
	Steel	ST023	BTAASC00254	Steel	BTADNA00411
	Sunflower	SS042	BTAASC00261	Sunflower(N)	BTADNA00618
	Oasis	SO064	BTAASC00478	Oasis	BTADNA00634
NEW	Forest	SF061	BTAASC00546	Forest	BTADNA00674
	Univers	SU053	BTAASC00270	Univers(N)	BTADNA00619
	California Poppy	SC052	BTAASC00616	California Poppy	BTADNA00616
NEW	Ultramarine	SU067	BTAASC00545	Ultramarine	BTADNA00673
	Serene	SS023	BTAASC00279	Serene	BTADNA00538
	Bliss	SB022	BTAASC00275	Bliss	BTADNA00474

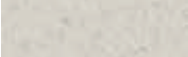

\*\* Spessore 6mm -30 lastre/bancale

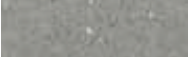
# LISTINO LASTRE COLORE

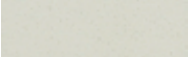
SANDED					
Lung. 3680 mm - Larg. 760 mm - Spes. 12mm - 15 lastre/bancale					
	COLORE	ART.	CODICE	COLLA ABBIANTA	CODICE COLLA
	Birch	SB412	BTAAMS00020	A/Glacier	BTADNA00483
	Chestnut	SC457	BTAAMS00036	S/Chestnut	BTADNA00584
	Cornmeal	SC433	BTAAMS00050	A/Snow	BTADNA00326
	Clay	SC475	BTAMS00044	S/Clay	BTADNA00588
	Cream	SM421	BTAAMS00140	A/Glacier	BTADNA00483
	Dark Nebula	DM421	BTAAMS00169	S/Dark Nebula	BTADNA00338
	Gold Dust	SG441	BTAAMS00320	S/Gold Dust	BTADNA00396
	Goose	SG428	BTAAMS01096	S/Goose	BTADNA00661
	Grey	SG420	BTAAMS000349	S/Sahara	BTADNA00430
	Ice Blue	SI462	BTAMS01055	S/Ice Blue	BTADNA00664
	Icicle	SI414	BTAAMS00368	S/Icicle	BTADNA00452
	Heron	SH428	BTAAMS00361	S/Heron	BTADNA00354
	Mint	SM463	BTAAMS01054	S/mint	BTADNA00666
	Mocha	SM453	BTAAMS000421	A/Grey	BTADNA00378
	Sanded Onyx	SO423	BTAAMS000511	S/Onyx	BTADNA00358
	Sahara	SS440	BTAAMS000594	S/Sahara	BTADNA00430
	Stratus	SS418	BTAAMS000622	Pearl	BTADNA00506
	Taupe	ST486	BTAAMS01034	S/Taupe	BTADNA00638
	Tundra	ST482	BTAAMS000631	S/Tundra	BTADNA00552
	Vermillion	SV430	BTAAMS000709	S/Gold Dust	BTADNA00396
	White Pepper	WP410	BTAAMS000765	A/Snow	BTADNA00326

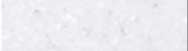
# LISTINO LASTRE COLORE

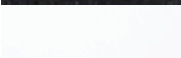
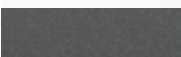
ASPEN					
Lung. 3680 mm - Larg. 760 mm - Spes. 12mm - 15 lastre/bancale					
	COLORE	ART.	CODICE	COLLA ABBINTA	CODICE COLLA
	Alder	AA625	BTAAML01255	T/Peak	BTADNA00471
	Brown	AB632	BTAAML0078	S/Gold Dust	BTADNA00396
	Concrete	AC629	BTAAML01258	Bliss	BTADNA00474
	Glacier	AG612	BTAAML00238	A/Glacier	BTADNA00483
	Lily	AL645	BTAAML00376	S/Icicle	BTADNA00452
	Mine	AM633	BTAAML00424	A/Mine	BTADNA00343
	Pepper	AP640	BTAAML00543	A/Pepper	BTADNA00420
	Snow	AS610	BTAAML00656	A/Snow	BTADNA00326

METALLIC					
Lung. 3680 mm - Larg. 760 mm - Spes. 12mm - 15 lastre/bancale					
	COLORE	ART.	CODICE	COLLA ABBINATA	CODICE COLLA
	Galaxy	EG595	BTAASM00069	M/Galaxy	BTADNA00514
	Yukon	EY510	BTAASM00098	A/Glacier	BTADNA00483
	Sleeksilver	ES582	BTAASM00251	S/Tundra	BTAASM00552
	Satingold*	ES558	BTAASM00203*	M/Satingold	BTADNA00374

\*Fino ad esaurimento

# LISTINO LASTRE COLORE

PEBBLE					
Lung. 3680 mm - Larg. 760 mm - Spes. 12mm - 15 lastre/bancale					
	COLORE	ART.	CODICE	COLLA ABBINTA	CODICE COLLA
	Blue	PB870	BTAAMP00072	P/Blue	BTADNA00341
	Ebony	PE814	BTAAMP00367	S/Onyx	BTADNA00358
	Gold	PG840	BTAAMP00695	S/Gold Dust	BTADNA00396
	Grey	PG810	BTAAMP00778	A/Grey	BTADNA00378
	Ice	PI811	BTAAMP00833	A/Glacier	BTADNA00483
	Saratoga	PS820	BTAAMP01229	S/Sahara	BTADNA00430
	Swan	PS813	BTAAMP01392	P/Swan	BTADNA00328
	Terrain	PT857	BTAAMP01512	P/Terrain	BTADNA00310
	Tearose	PT845	BTAAMP01423	Cornhusk	BTADNA00591

QUARRY					
Lung. 3680 mm - Larg. 760 mm - Spes. 12mm - 15 lastre/bancale					
	COLORE	ART.	CODICE	COLLA ABBINTA	CODICE COLLA
	Oyster	TO310	BTAAMQ00307	Pearl	BTADNA00506
	Starred	QS288	BTAAMQ00859	Steel	BTADNA00411
	Terrazzo Venezia	NT150	BTAAMR01150	Bright White	BTADNA00345
	Terrazzo Bologna	NT970	BTAAMR01190	Beige granite	BTADNA00655
	Terrazzo Torino	NT981	BTAAMR01191	S/Heron	BTADNA00354

# LISTINO LASTRE TEMPEST®

## TEMPEST®

Materiale minerale esclusivo che offre lo stesso effetto ottico del granito  
Lung. 2680mm - Larg 760 mm - Spes. 12 mm - 15 Lastre/bancale

	COLORE	ART.	CODICE	COLLA ABBINTA	CODICE COLLA
	Admantine	FA159	BTAAMT00004	P/Terrain	BTADNA00310
	Caviar	FC188	BTAAMT00080	T/Caviar	BTADNA00446
	Coffee Bean	FC158	BTAAMT00127	T/Coffee bean	BTADNA00318
	Genesis	FG174	BTAAMT00238	T/Genesis	BTADNA00405
	Gold Leaf	FG196	BTAAMT00269	T/Gold Leaf	BTADNA00403
	Meteor	FM111	BTAAMT00409	P/Swan	BTADNA00328
	Peak	FP100	BTAAMT00428	T/Peak	BTADNA00471
	Radiance	FRI48	BTAAMT00465	S/Onyx	BTADNA00358
	Rattan	FRI24	BTAAMT00473	S/Oatmeal	BTADNA00444
	Zenith	FZ184	BTAAMT00802	T/Zenith	BTADNA00407
	Sonoma	FS143	BTAAMT00579	S/ICICLE	BTADNA00452









\*Fino ad esaurimento

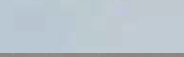
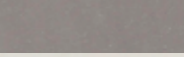

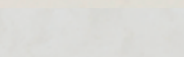
# LISTINO LASTRE SUPREME

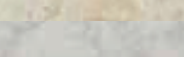
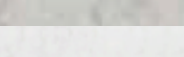
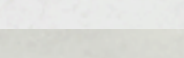
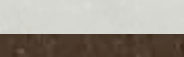
## SUPREME

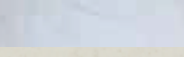
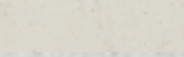
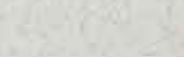
Materiale minerale esclusivo che offre lo stesso effetto ottico del granito  
Lung. 2680mm - Larg 760 mm - Spes. 12 mm - 15 Lastre/bancale

	COLORE	ART.	CODICE	COLLA ABBINTA	CODICE COLLA
	Artic White	VA311	BTAAMT00052	P/Snow	BTADNA00326
	Ash Concrete	VA129	BTAAMV00051	S/Heron	BTADNA00354
	Beige Granite	VB172	BTAAMT00025	SP/Beige granite	BTADNA00655
	Cloudbank	VC118	BTAAMT00004	SP/Cloudbank	BTADNA00627
	Cotton White	VC110	BTAAMT00023	A/Snow	BTADNA00326
	Dandelion	VD175	BTAAMT00005	S/Cornhusk	BTADNA00591
	Dawn	VD126	BTAAMT00011	A/Glacier	BTADNA00483
	Delphi	VD111	BTAAMT00003	SP/Delphi	BTADNA00622
	Flux	UF113	BTAAMT0047	Pearl	BTADNA00506
	Loam	VL155	BTAAMT00009	P/Terrain	BTADNA00310
	Magnolia	VM143	BTAAMT00008	Bright White	BTADNA00345
	Morning Sky	VM114	BTAAMT00018	Pearl	BTADNA00506
	Natural Bridge	VN144	BTAAMV00002	T/Peak	BTADNA000471
	Ocean View	VO171	BTAAMV00006	Q/Bluff	BTADNA00565
	Rotor Cloud	VR322	BTAAMV00053	S/Sahara	BTADNA000431
	Urban Grey	VU127	BTAAMV00021	SP/Urban Grey	BTADNA00637

# CUCINE STARON®

LINEA WHITE | DA INCASSO

## B3290

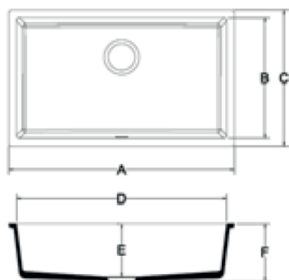

BTQDAA00066	MISURE
A	750mm
B	400mm
C	450mm
D	700mm
E	177mm
F	200mm

\*Bordo sporgente



Articolo da abbinare a lastre Staron Bright White  
**Lavello senza troppopieno - raggio stretto**

## B1177

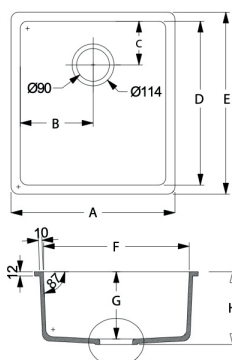

BTQDAA00127	MISURE
A	450mm
B	200mm
C	120mm
D	450mm
E	500mm
F	400mm
G	185mm
H	200mm

\*Bordo sporgente



**NEW!**

Articolo da abbinare a lastre Staron Bright White  
**Lavabi senza troppopieno**

## B1212

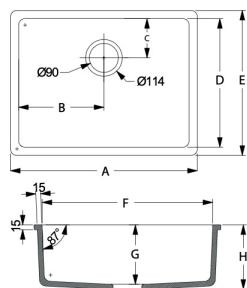

BTQDAA00121	MISURE
A	581mm
B	265mm
C	122mm
D	400mm
E	451mm
F	530mm
G	185mm
H	200mm

\*Bordo sporgente



**NEW!**

Articolo da abbinare a lastre Staron Bright White  
**Lavello senza troppopieno - raggio stretto**

# CUCINE STARON®

LINEA WHITE | DA INCASSO

## B3180

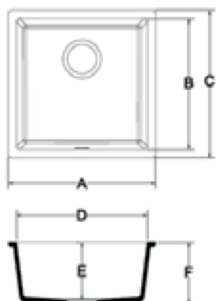

BTQDAA00051	MISURE
A	450mm
B	400mm
C	450mm
D	400mm
E	177mm
F	190mm



Articolo da abbinare a lastre Staron Bright White  
**Lavello senza troppopieno - raggio stretto**

## A1181

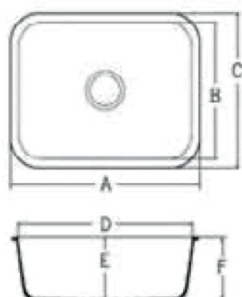

BTQDAA00006	MISURE
A	460mm
B	400mm
C	460mm
D	400mm
E	208mm
F	225mm

\*Bordo sporgente



Articolo da abbinare a lastre Staron Bright White  
**Lavello senza troppopieno - raggio largo**

## A1121

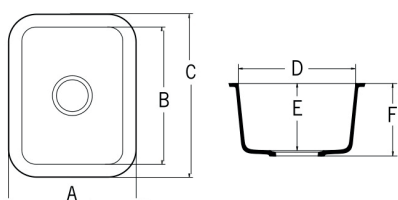

BTQDAA00001	MISURE
A	326mm
B	356mm
C	416mm
D	396mm
E	165mm
F	180mm
Esterno	326/416/180mm



Articolo da abbinare a lastre Staron Bright White  
**Lavello senza troppopieno - raggio largo**

# CUCINE STARON®

LINEA WHITE | DA INCASSO

A1131

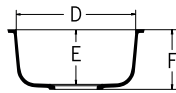
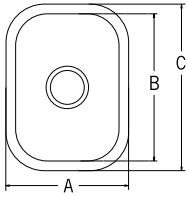

BTCAA00007M	ISURE
A	341mm
B	400mm
C4	60mm
D2	81mm
E1	33mm
F1	48mm



Articolo da abbinare a lastre Staron Bright White

**Lavello senza troppopieno - raggio largo**

# CUCINE STARON®

LINEA WHITE | DA INCASSO

## A1231

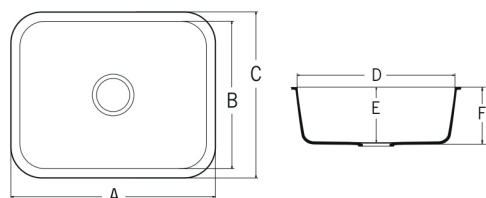

BTQDAA00011	MISURE
A	592mm
B	422mm
C	482mm
D	532mm
E	187mm
F	202mm
Esterno	592/482/225mm



Articolo da abbinare a lastre Staron Bright White  
**Lavello senza troppopieno - raggio largo**

## B1160

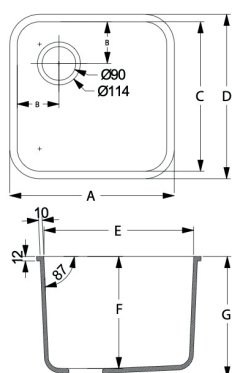

BTQDAA00111	MISURE
A	440mm
B	112mm
C	400mm
D	440mm
E	400mm
F	300mm
G	325mm

\*Bordo sporgente



**NEW!**

Articolo da abbinare a lastre Staron Bright White  
**Lavello senza troppopieno - raggio tondo**

## A2311

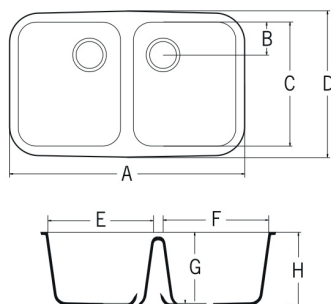

BTQDAA00016	MISURE
A	794mm
B	110mm
C	421mm
D	481mm
E	348mm
F	348mm
G	235mm
H	250mm
Esterno	794/481/250mm



Articolo da abbinare a lastre Staron Bright White  
**Lavello senza troppopieno - raggio largo**

# LAVELLI PER CUCINA STARON®

LINEA PREMIUM

## LINEA RETTANGOLARE DA INCASSO

Spessore lastra 12 mm + bordo rinforzato 3 mm

MODELLO	DIMENSIONI mm
KDTK0332	INT L356 x B442 x H187
KDTK0375	INT L399 x B444 x H187
KDTK0400	INT L400 x B400 x H187
KDTK0450	INT L424 x B424 x H187
KDTK0500	INT L500 x B412 x H172
KDTK0550	INT L574 x B504 x H237
KDTK0800	INT L824 x B424 x H237

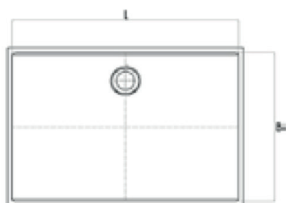

TUTTI I LAVELLI PER CUCINA DELLA LINEA PREMIUM SONO DISPONIBILI ANCHE CON FONDO IN DIVERSI MATERIALI E TAPPO COPRI-SCARICO IN STARON SOLID SURFACE

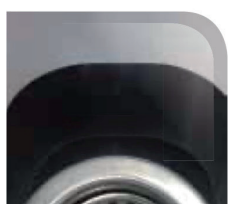

VETRO-CERAMICA



SOLID SURFACE



ACCIAIO



COPRITAPPO IN STARON

## NOTE

Tutti i lavabi per bagno della Linea Premium vengono forniti con piletta e sifone "Viega" e sono disponibili con o senza troppopieno. La linea è ordinabile anche con copritappo in Staron al prezzo netto di € 13.

# BAGNI STARON®

LINEA WHITE | DA INCASSO

## B3190

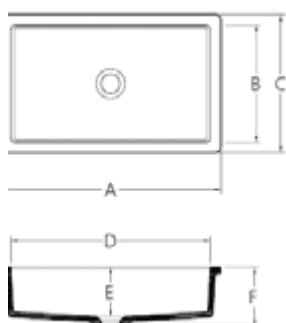

BTQDAA00087M	ISURE
A5	24mm
B2	79mm
C3	24mm
D4	74mm
E1	16mm
F1	38mm

\*Bordo sporgente



Articolo da abbinare a lastre Staron Bright White

BTQDAA00087 - Lavabo con troppopieno

BTQDAA00082 - Lavabo senza troppopieno

## B3200

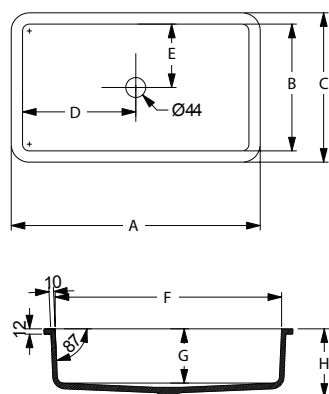

BTQDAA00118M	ISURE
A5	50mm
B2	80mm
C3	30mm
D2	50mm
E1	40mm
F5	00mm
G1	20mm
H1	40mm

\*Bordo sporgente



**NEW!**

Articolo da abbinare a lastre Staron Bright White

BTQDAA00118 - Lavabo con troppopieno

BTQDAA000120 - Lavabo senza troppopieno

## B3150

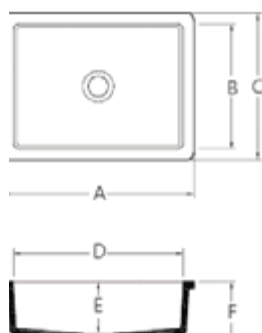

BTQDAA00094M	ISURE
A4	28mm
B2	78mm
C3	28mm
D3	78mm
E1	16mm
F1	38mm

\*Bordo sporgente



Articolo da abbinare a lastre Staron Bright White

BTQDAA00094 - Lavabo con troppopieno

BTQDAA00081 - Lavabo senza troppopieno

# BAGNI STARON®

LINEA WHITE | DA INCASSO

## B3148

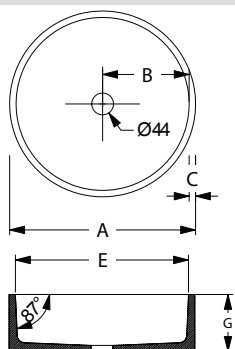

BTQDAA00141M	ISURE
A3	76mm
B1	75mm
C1	3mm
E3	50mm
G1	15mm



**NEW!**

Articolo abbinabile esclusivamente a lastre Staron Bright White

BTQDAA00141 - Lavabo con troppopieno

BTQDAA00021 - Lavabo senza troppopieno

## A3211

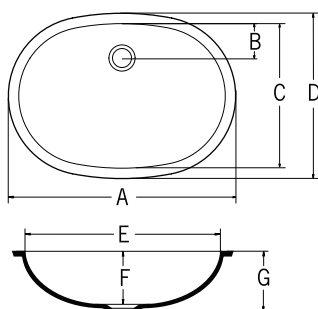

BTQDAA00037	MISURE
A5	48mm
B6	6mm
C3	56mm
D3	96mm
E5	08mm
F1	56mm
G1	73mm



Articolo abbinabile esclusivamente a lastre Staron Bright White

**Lavabi bagno senza troppopieno**

## A3181

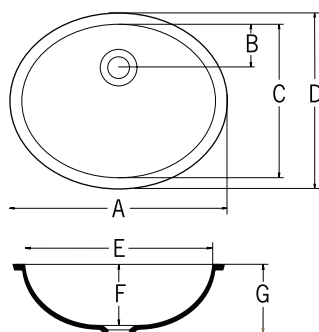

BTQDAA00022M	ISURE
A4	62mm
B9	4mm
C3	36mm
D3	76mm
E4	22mm
F1	39mm
G1	56mm



Articolo abbinabile esclusivamente a lastre Staron Bright White

BTQDAA00022 - Lavabo con troppopieno

BTQDAA00021 - Lavabo senza troppopieno



# LAVABI PER BAGNI STARON®

LINEA WHITE | DA INCASSO

B3192

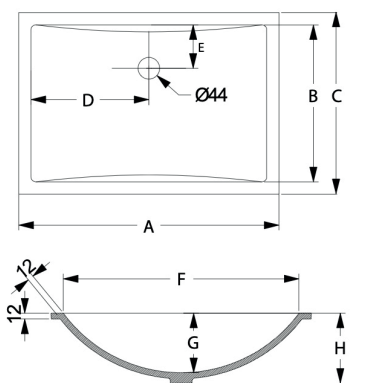

BTQDAA00142	MISURE
A	530mm
B	320mm
C	370mm
D	240mm
E	89mm
F	480mm
G	121mm
H	141mm

\*Bordo sporgente



**NEW!**

Articolo da abbinare a lastre Staron Bright White  
**Lavabi senza troppopieno**

# LAVABI PER BAGNI STARON®

LINEA PREMIUM

## LINEA TONDO DA INCASSO

Spessore lastra 12 mm

MODELLO	DIMENSIONI mm
BTR0325	INT $\varnothing$ 325 x H 133
BTR0375	INT $\varnothing$ 375 x H 142
BTR0400	INT $\varnothing$ 400 x H 159
BTR0445	INT $\varnothing$ 445 x H 155

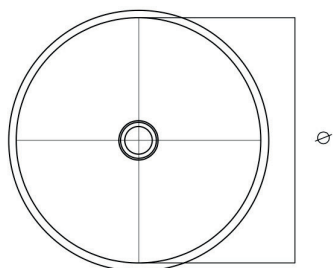

## LINEA RETTANGOLARE DA APPOGGIO

Spessore lastra 12 mm

MODELLO	DIMENSIONI mm
BATL0560	INT L560 x B360 x H150
BATL1100	INT L1100 x B368 x H150

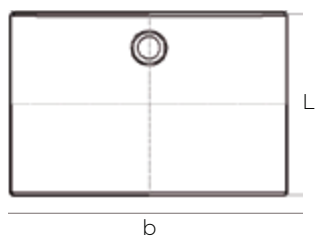

# LAVABI PER BAGNI STARON®

LINEA PREMIUM

## LINEA RETTANGOLARE DA INCASSO - INTERNO SFACCETTATO Spessore lastra 12 mm

MODELLO	DIMENSIONI mm
BTP0400	L400 x B260 x H94
BTP0500	L500 x B300 x H94
BTP0550	L550 x B370 x H97
BTP0700	L700 x B370 x H97
BTP0800	L800 x B370 x H97
BTP0900	L900 x B370 x H97
BTP1100	L1100 x B370 x H97

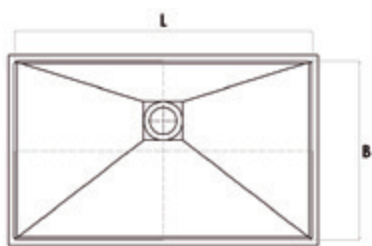

## LINEA RETTANGOLARE DA APPOGGIO - INTERNO SFACCETTATO Spessore lastra 12 mm

MODELLO	DIMENSIONI mm
BATP0400	L400 x B260 x H120
BATP0500	L500 x B300 x H120
BATP0550	L550 x B370 x H120
BATP0700	L700 x B370 x H120
BATP0800	L800 x B370 x H120
BATP0900	L900 x B370 x H120
BATP1100	L1100 x B370 x H120

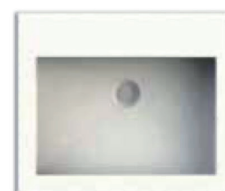
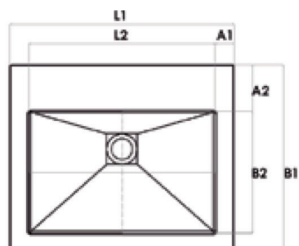

## NOTE

Tutti i lavabi per bagno della Linea Premium vengono forniti con piletta e sifone "Viega" e sono disponibili con o senza troppopieno. La linea è ordinabile anche con copritappo in Staron al prezzo netto di € 13

## ACCESSORI STARON®

	ARTICOLO	CODICE
	Nastro ceramico Kaowool 1 lato adesivo	8C14107
	Piletta basket	1745.044
	Sifoni salva spazio Per lavelli a una o due vasche	/
	Dispenser manuale Capacità 250 ml	DM200-10
	Mixer 250 ml Punte di ricambio	CMFHX08-18T-100
	Dispenser manuale Capacità 50 ml	DS51-10-00
	Mixer 50 ml Punte di ricambio	MBHX05-16T-100

Per conoscere modelli e prezzi delle pilette e dei sifoni contattare l'ufficio Commerciale

### Esclusione da responsabilità

I contenuti del presente dépliant sono stati redatti dal produttore con la massima attenzione. Gli aggiornamenti dei contenuti hanno luogo ad intervalli periodici e puntuali. Tuttavia non è possibile escludere eventuali errori contenuti nel dépliant, né è possibile assumersi eventuali responsabilità senza limitazioni nei confronti di correttezza.

In particolare, il produttore non si assume nessuna responsabilità nei confronti di eventuali danni o conseguenze derivanti dall'impiego dei contenuti presentati.

# CONDIZIONI DI VENDITA

## 1. Normativa contrattuale

1.1 I termini e le condizioni di seguito indicati (le "Condizioni") disciplinano tutti i contratti conclusi tra Forest Product Services S.r.l distributore unico per l'Italia Staron Solid Surface (più oltre indicata anche come "la Società") e l'Acquirente (indicato anche come il "Cliente") per la fornitura della merce, dei materiali e dei prodotti della Società (i "Prodotti"), formandone parte integrante. Qualsiasi condizione o termine differente trova applicazione soltanto se confermato per iscritto da parte della Società.

1.2. La Società si riserva il diritto di modificare, integrare o variare le Condizioni, allegando tali modifiche o integrazioni alle offerte ovvero a qualsivoglia corrispondenza inviata per iscritto all'Acquirente.

1.3. Eventuali variazioni delle Condizioni, offerte, transazioni, accrediti o abbuoni accordati dai Agenti o intermediari, non sono validi se non accettati per iscritto dalla Società e sono comunque limitati ai contratti di vendita cui afferiscono.

## 2. Accettazione degli ordini e Oggetto della fornitura

2.1. Le offerte della Società non sono da considerarsi vincolanti, in particolare con riferimento alle quantità, ai prezzi e ai termini di consegna.

2.2. Gli ordini e/o le modifiche di ordini effettuati dall'Acquirente, trasmessi in forma scritta, telefonica o verbale, non si intendono accettati finché non siano stati espressamente approvati dalla Società mediante conferma trasmessa all'Acquirente per iscritto (la "Conferma d'ordine").

2.3. Costituiscono oggetto del contratto concluso tra la Società e l'Acquirente (il "Contratto") unicamente i Prodotti e le prestazioni indicati nella Conferma d'Ordine, la quale, se non espressamente contestata dall'Acquirente, si intende come confermata e accettata.

## 3. Consegne

3.1. I Prodotti, anche se venduti "franco arrivo" o "franco domicilio" dell'Acquirente, viaggiano a rischio e pericolo di quest'ultimo ed ogni responsabilità della Società cessa con la consegna al vettore, nei confronti del quale l'Acquirente - effettuate le opportune verifiche - dovrà sporgere eventuali reclami.

3.2. L'approntamento dei Prodotti, sempreché disponibile al momento dell'ordine e fatto salvo quanto previsto all'art.1 che precede, non potrà essere richiesto prima di 3 giorni lavorativi dal ricevimento da parte nostra della Conferma d'Ordine.

## 4. Termini di consegna e clausola di recesso

4.1. Il termine previsto per la consegna dei Prodotti deve intendersi a favore di entrambi i contraenti. Se non diversamente concordato per iscritto, qualsiasi termine di consegna indicato non è vincolante per la Società e non può essere considerato essenziale, salvo sia diversamente previsto mediante apposita clausola scritta.

4.2. Qualsiasi evento di forza maggiore o comunque imprevedibile e non imputabile alla Società, ivi inclusi, senza alcuna limitazione, scioperi, serrate, disposizioni della pubblica amministrazione, successivi blocchi delle possibilità di esportazione o importazione, liberano la Società dall'obbligo di rispettare qualsiasi termine di consegna pattuito e ne sospendono la relativa decorrenza.

4.3. Se, in conseguenza di eventi di forza maggiore, il Contratto non potrà trovare esecuzione entro i 60 giorni successivi al termine convenuto, ognuna delle due parti avrà facoltà di recedere dal Contratto.

## 5. Pagamenti

5.1 I prezzi possono variare in qualsiasi momento a discrezione della Società.

5.2. Per i pagamenti previsti in più rate l'importo dell'IVA sarà comunque riscosso mezzo ricevuta bancaria con scadenza a 30 giorni dalla fattura.

5.3. In aggiunta agli altri rimedi consentiti dalla legge applicabile o dalle presenti Condizioni, nel caso di mancato rispetto dei termini di pagamento verranno addebitati all'Acquirente gli interessi di mora, calcolati secondo il tasso Euribor vigente alla data della fattura, al quale verranno aggiunti 6 punti percentuali.

5.4. L'Acquirente non ha alcun diritto di effettuare alcuna compensazione, trattenuta o riduzione del prezzo previsto nel Contratto.

## 6. Clausola risolutiva espressa

6.1. Nel caso in cui l'Acquirente non effettui, anche parzialmente, il pagamento nei termini e secondo le modalità pattuite, il Contratto si risolverà ex art.1456 c.c., fatto comunque salvo il diritto della Società di richiedere il pagamento anticipato delle restanti forniture e di sospendere o di cancellare ulteriori consegne senza che l'Acquirente possa avanzare pretese di compensi, indennizzi o altro.

## 7. Riserve di proprietà

Nel caso in cui il pagamento, per accordi contrattuali, debba essere effettuato - in tutto o in parte - dopo la consegna, i Prodotti consegnati restano di proprietà della Società fino all'integrale pagamento del prezzo.

## 8. Garanzia dei Prodotti

8.1. I materiali della Società sono garantiti dalle Norme UNI-DIN-EN attualmente in vigore.

8.2. L'Acquirente è tenuto a controllare e miscelare il materiale prima della messa in opera.

8.3. Eventuali reclami e contestazioni dovranno essere notificati, a pena di decadenza, a mezzo lettera raccomandata prima della posa in opera del Prodotto e, comunque, entro il termine perentorio di 10 gg. dalla ricezione del Prodotto stesso nonché, in ogni caso, prima della sua successiva vendita a terzi. La posa in opera del Prodotto determina la decadenza dall'azione per vizi sia palesi sia occulti, importando rinuncia implicita alla garanzia di cui all'art.1490 c.c. ed a qualsivoglia contestazione.

8.4. LA GARANZIA PRESTATO DALLA SOCIETÀ COMPRENDE UNICAMENTE LA SOSTITUZIONE DEL MATERIALE RISCOSTRATO DIFETTOSO CON ESCLUSIONE DI OGNI ULTERIORE DIVERSA OBBLIGAZIONE.

8.5. Eventuali contestazioni sul materiale non daranno diritto all'Acquirente di sospendere o ritardare in tutto o in parte il pagamento nei termini pattuiti, ai sensi del precedente articolo 7.

## 9. Clausola compromissoria

9.1. Ogni questione relativa all'accertamento dei vizi, del diritto alla garanzia, alla determinazione del danno ed alla sua quantificazione che non possa essere bonariamente risolta tra le parti sarà rimessa all'arbitrato libero di un arbitro unico da costituirsi e svolgersi secondo il regolamento della Camera Arbitrale istituita presso il Centro Ceramico di Bologna che le parti dichiarano di accettare incondizionatamente ed inappellabilmente.

## 10. Effettività delle Condizioni

10.1. Le Condizioni non devono assolutamente intendersi come clausole di puro stile. Esse sono effettive e rappresentano fedelmente la volontà negoziale delle parti.

- Si risponde solo ed esclusivamente della levigatura

- Controllare e miscelare il materiale prima della messa in opera. Non si accettano contestazioni per il materiale posato.

Ai sensi e per gli effetti degli articoli 1341 e 1342 del Codice Civile, si intendono specificamente approvate le disposizioni di seguito richiamate: Art. 1 Normativa contrattuale - Art. 4. Termini di consegna e clausola di recesso - Art.5. Pagamenti - 6. Clausola risolutiva espressa

- Art.8. Garanzia dei Prodotti - Art.9. Clausola compromissoria.

---

# FINITURE A PER SUPERFICI

## FINITURA OPACA

LA FINITURA OPACA É ADATTA ALLA FINITURA DELLE SUPERFICI STANDARD PER I PIANI SOTTOPOSTI A SOLLECITAZIONI.



---

## FINITURA SATINATA

LA FINITURA SATINATA PRESENTA UNA LUCENTEZZA ELEVATA E RICHIEDE UNA MANUTENZIONE MAGGIORE.



## FINITURA LUCIDA

LA FINITURA LUCIDA PRESENTA UNA LUCENTEZZA SPECCHIATA E A SECONDA DELLE SOLLECITAZIONI, IN PARTICOLARE CON I COLORI SCURI, RICHIEDE UNA MANUTENZIONE RISPETTO ALLA FINITURA OPACA E SATINATA.

SI CONSIGLIA DI IMPIEGARE LA FINITURA LUCIDA SOLO NELLE AREE VERTICALI.



# PROPRIETÀ DI PRESTAZIONE

PROPRIETÀ	VALORE RILEVATO / CERTIFICATO
Comportamento allo sfregamento	Perdita di peso riscontrata secondo ISO 4586 p6
Protezione antincendio / Infi ammabilità	B1 ai sensi di DIN 4102-01 EN 13501-1
Resistenza al vapore	3 ai sensi di ISO4586y10
Resistenza a sfere di grandi dimensioni	1800 mm per 12,2 mm 700 mm per 6,1 mm ai sensi di DIN EN 438-2
Resistenza al calore secco 180°C	3 ai sensi di ISO 19712/12.2
Resistenza $\sigma$ fm	64,5 MPa ai sensi di DIN EN 196-1
Resistenza alla pressione $\sigma$ dm	181 MPa ai sensi di DIN EN ISO 604
Peso specifico apparente	1,74 g/cm <sup>3</sup> ai sensi di ISO1183
Resistenza di massa elettrica	960x10 <sup>9</sup> $\Omega$ ai sensi di DIN EN 61340-5-1 > 1x10 <sup>12</sup> $\Omega$ ai sensi di DIN EN 61340-4-1
Peso del materiale	20,88 kg/m <sup>2</sup> per 12 mm
Durezza superficiale	2-3 ai sensi di DIN EN 101
Proprietà omologate a livello internazionale*	Assenza di alterazioni ai sensi di NEMA <sup>1</sup> LD-3
Resistenza cromatica	Omologazione ai sensi di NSF/ANSI <sup>3</sup> 51 (Food Zone)
Materiali per apparecchiature alimentari	Omologazione ai sensi di NSF/ANSI <sup>3</sup> 51 (Food Zone)
Emissioni chimiche ridotte / "Greenguard"	Gold Standard UL 2818 -2013 per "Chemical Emissions for Building Materials, Finishes and Furnishings"
Reazione all'azione termica	Stabilità termica fino a 80 °C max.
Allungamento a rottura	2,5% ai sensi di ASTM D 638
Infestazione batterica (resistenza a batteri e funghi)	0 ai sensi di ASTM G21, G22
Dilatazione termica	3,6 x 10 - 5m/m °C ai sensi di ASTM <sup>2</sup> D696
Tossicità	84,4 g (colori solidi) 81,8 g (colori con altri pigmenti) secondo il test di Pittsburgh Protocollo (test LC50)
Usura	Test superato ai sensi di ANSI Z 124
Assorbimento d'acqua	0,04% in 24 h ai sensi di ASTM D 570
Resistenza alle macchie	Valutazione 41 ai sensi di ANSI Z 124
Resistenza a trazione	6000 psi ai sensi di ASTM D 638

I certificati, risultati dei test e le specifi che in merito alle proprietà di STARON® ed in particolare Tempest sono disponibili su richiesta presso il servizio di assistenza tecnica STARON®.

\* per tutti i colori STARON® tranne Tempest®

<sup>1</sup> National Electrical Manufacturers Association

<sup>2</sup> American Society of the International Association for Testing and Materials

<sup>3</sup> American National Standards Institute

# CURA E MANUTENZIONE

## PULIZIA E DISINFEZIONE

Per prevenire la diffusione di malattie infettive è importante pulire le superfici toccate di frequente, come banconi, tavoli, maniglie, interruttori, manopole e anche rivestimenti di pareti. L'utilizzo di comuni detergenti domestici, seguendo corrette tecniche di disinfezione, può aiutare a ridurre il rischio di diffusione di batteri e proliferazione di infezioni.

Istruzioni sulle appropriate modalità per la disinfezione di superfici Staron:

Da ricordare: uso di 0,1% ipoclorito di sodio (diluizione 1:50 se si usa candeggina con iniziale concentrazione al 5%) oppure l'uso di alcol al 60%, dopo la pulizia con un detergente neutro, è suggerita per esigenze di sanificazione.

## PER LA PULIZIA QUOTIDIANA:

Utilizzate un panno umido con una crema abrasiva leggera o un comune detergente (es. Cif). Agite sempre con un movimento circolare e sciacquate con abbondante acqua.

## UNA O DUE VOLTE ALLA SETTIMANA:

Eliminate tutti i residui di olio o grasso delle normali preparazioni dei cibi dal lavello usando un detergente o una soluzione per superfici solide. Spruzzate una soluzione composta da 3/4 di candeggina e 1/4 di acqua sul lavello e lasciate agire qualche ora o durante la notte. Il tempo di esposizione dovrebbe essere limitato a 16 ore. Al mattino sciacquate o pulite con un panno umido. Il lavello sarà perfettamente pulito con pochissimo sforzo.

## COME OCCUPARSI DI MACCHIE PIÙ RESISTENTI:

Macchie prodotte da liquidi come: aceto, caffè, tè, succo di limone, coloranti, ketchup, vino rosso o oli vegetali: seguite sempre i metodi più semplici, poi usare progressivamente una spugnetta non abrasiva e un detergente o una soluzione per la pulizia delle superfici a base di ammoniaca.

Solo in presenza di macchie particolarmente tenaci come polline di giglio o zafferano o di un graffio significativo sarà possibile utilizzare una spugnetta con della candeggina. Risciacquate parecchie volte con acqua calda ed asciugate con un panno morbido. Per ridare l'aspetto originale passate un panno umido e una crema abrasiva leggera sull'intera superficie del piano con un movimento circolare.

Se intorno al tubo di scarico o ai rubinetti si formano tracce di calcare, utilizzate una spugnetta non abrasiva e un normale prodotto domestico per la loro rimozione. Sciacquate poi con acqua calda e asciugate con panno morbido.



## CALORE:

Utilizzate sempre un sottopentola o altro dispositivo di protezione termica. Non posate mai tegami roventi, in particolare di ghisa, direttamente sul piano di lavoro o in un lavello. Il calore può danneggiare qualsiasi superficie! Quindi consigliamo di non versare liquidi bollenti direttamente nel lavello senza aver prima aperto il rubinetto dell'acqua fredda. Questa operazione eviterà di causare problemi alla superficie.

## GRAFFI:

Come qualsiasi materiale possono capitare leggeri segni di abrasione a seguito del normale uso quotidiano. Non tagliare o tritare direttamente sulla superficie e usare sempre un apposito tagliere. In caso di danno evidente il vostro falegname di fiducia è in grado di risolvere il vostro problema con una levigatura. Ricordate che i colori scuri evidenziano più rapidamente graffi e polvere rispetto ai colori più chiari.

## MACCHIE CREATE DA SOSTANZE CHIMICHE:

Le macchie accidentali di sostanze chimiche come sverniciatori, prodotti di pulizia di spazzole, di metalli o di forni, prodotti contenenti cloruro di metilene, acidi, diluenti di smalti per unghie, prodotti a base di acetone ecc. devono essere prontamente eliminate con un'abbondante quantità di acqua e sapone per evitare di danneggiare il piano di lavoro! L'esposizione incontrollata o prolungata ai prodotti chimici danneggia la superficie.

Per qualsiasi dubbio o consiglio non esitate a scrivere a [staron@staronitalia.it](mailto:staron@staronitalia.it).



# CONDIZIONI DI VENDITA

## 1. Normativa contrattuale

1.1 I termini e le condizioni di seguito indicati (le "Condizioni") disciplinano tutti i contratti conclusi tra Forest Product Services S.r.l distributore unico per l'Italia Staron Solid Surface (più oltre indicata anche come "la Società") e l'Acquirente (indicato anche come il "Cliente") per la fornitura della merce, dei materiali e dei prodotti della Società (i "Prodotti"), formandone parte integrante. Qualsiasi condizione o termine differente trova applicazione soltanto se confermato per iscritto da parte della Società.

1.2. La Società si riserva il diritto di modificare, integrare o variare le Condizioni, allegando tali modifiche o integrazioni alle offerte ovvero a qualsivoglia corrispondenza inviata per iscritto all'Acquirente.

1.3. Eventuali variazioni delle Condizioni, offerte, transazioni, accrediti o abbuoni accordati dai Agenti o intermediari, non sono validi se non accettati per iscritto dalla Società e sono comunque limitati ai contratti di vendita cui afferiscono.

## 2. Accettazione degli ordini e Oggetto della fornitura

2.1. Le offerte della Società non sono da considerarsi vincolanti, in particolare con riferimento alle quantità, ai prezzi e ai termini di consegna.

2.2. Gli ordini e/o le modifiche di ordini effettuati dall'Acquirente, trasmessi in forma scritta, telefonica o verbale, non si intendono accettati finché non siano stati espressamente approvati dalla Società mediante conferma trasmessa all'Acquirente per iscritto (la "Conferma d'ordine").

2.3. Costituiscono oggetto del contratto concluso tra la Società e l'Acquirente (il "Contratto") unicamente i Prodotti e le prestazioni indicati nella Conferma d'Ordine, la quale, se non espressamente contestata dall'Acquirente, si intende come confermata e accettata.

## 3. Consegne

3.1. I Prodotti, anche se venduti "franco arrivo" o "franco domicilio" dell'Acquirente, viaggiano a rischio e pericolo di quest'ultimo ed ogni responsabilità della Società cessa con la consegna al vettore, nei confronti del quale l'Acquirente - effettuate le opportune verifiche - dovrà sporgere eventuali reclami.

3.2. L'appuntamento dei Prodotti, sempreché disponibile al momento dell'ordine e fatto salvo quanto previsto all'art.1 che precede, non potrà essere richiesto prima di 3 giorni lavorativi dal ricevimento da parte nostra della Conferma d'Ordine.

## 4. Termini di consegna e clausola di recesso

4.1. Il termine previsto per la consegna dei Prodotti deve intendersi a favore di entrambi i contraenti. Se non diversamente concordato per iscritto, qualsiasi termine di consegna indicato non è vincolante per la Società e non può essere considerato essenziale, salvo sia diversamente previsto mediante apposita clausola scritta.

4.2. Qualsiasi evento di forza maggiore o comunque imprevedibile e non imputabile alla Società, ivi inclusi, senza alcuna limitazione, scioperi, serrate, disposizioni della pubblica amministrazione, successivi blocchi delle possibilità di esportazione o importazione, liberano la Società dall'obbligo di rispettare qualsiasi termine di consegna pattuito e ne sospendono la relativa decorrenza.

4.3. Se, in conseguenza di eventi di forza maggiore, il Contratto non potrà trovare esecuzione entro i 60 giorni successivi al termine convenuto, ognuna delle due parti avrà facoltà di recedere dal Contratto.

## 5. Pagamenti

5.1 I prezzi possono variare in qualsiasi momento a discrezione della Società.

5.2. Per i pagamenti previsti in più rate l'importo dell'IVA sarà comunque riscosso mezzo ricevuta bancaria con scadenza a 30 giorni dalla fattura.

5.3. In aggiunta agli altri rimedi consentiti dalla legge applicabile o dalle presenti Condizioni, nel caso di mancato rispetto dei termini di pagamento verranno addebitati all'Acquirente gli interessi di mora, calcolati secondo il tasso Euribor vigente alla data della fattura, al quale verranno aggiunti 6 punti percentuali.

5.4. L'Acquirente non ha alcun diritto di effettuare alcuna compensazione, trattenuta o riduzione del prezzo previsto nel Contratto.

## 6. Clausola risolutiva espressa

6.1. Nel caso in cui l'Acquirente non effettui, anche parzialmente, il pagamento nei termini e secondo le modalità pattuite, il Contratto si risolverà ex art.1456 c.c., fatto comunque salvo il diritto della Società di richiedere il pagamento anticipato delle restanti forniture e di sospendere o di cancellare ulteriori consegne senza che l'Acquirente possa avanzare pretese di compensi, indennizzi o altro.

## 7. Riserve di proprietà

Nel caso in cui il pagamento, per accordi contrattuali, debba essere effettuato - in tutto o in parte - dopo la consegna, i Prodotti consegnati restano di proprietà della Società fino all'integrale pagamento del prezzo.

## 8. Garanzia dei Prodotti

8.1. I materiali della Società sono garantiti dalle Norme UNI-DIN-EN attualmente in vigore.

8.2. L'Acquirente è tenuto a controllare e miscelare il materiale prima della messa in opera.

8.3. Eventuali reclami e contestazioni dovranno essere notificati, a pena di decadenza, a mezzo lettera raccomandata prima della posa in opera del Prodotto e, comunque, entro il termine perentorio di 10 gg. dalla ricezione del Prodotto stesso nonché, in ogni caso, prima della sua successiva vendita a terzi. La posa in opera del Prodotto determina la decadenza dall'azione per vizi sia palesi sia occulti, importando rinuncia implicita alla garanzia di cui all'art.1490 c.c. ed a qualsivoglia contestazione.

8.4. LA GARANZIA PRESTATATA DALLA SOCIETÀ COMPRENDE UNICAMENTE LA SOSTITUZIONE DEL MATERIALE RISCONTRATO DIFETTOSO CON ESCLUSIONE DI OGNI ULTERIORE DIVERSA OBBLIGAZIONE.

8.5. Eventuali contestazioni sul materiale non daranno diritto all'Acquirente di sospendere o ritardare in tutto o in parte il pagamento nei termini pattuiti, ai sensi del precedente articolo 7.

## 9. Clausola compromissoria

9.1. Ogni questione relativa all'accertamento dei vizi, del diritto alla garanzia, alla determinazione del danno ed alla sua quantificazione che non possa essere bonariamente risolta tra le parti sarà rimessa all'arbitrato libero di un arbitro unico da costituirsi e svolgersi secondo il regolamento della Camera Arbitrale istituita presso il Centro Ceramico di Bologna che le parti dichiarano di accettare incondizionatamente ed inappellabilmente.

## 10. Effettività delle Condizioni

10.1. Le Condizioni non devono assolutamente intendersi come clausole di puro stile. Esse sono effettive e rappresentano fedelmente la volontà negoziale delle parti.

- Si risponde solo ed esclusivamente della levigatura

- Controllare e miscelare il materiale prima della messa in opera. Non si accettano contestazioni per il materiale posato.

Ai sensi e per gli effetti degli articoli 1341 e 1342 del Codice Civile, si intendono specificamente approvate le disposizioni di seguito richiamate: Art. 1 Normativa contrattuale - Art. 4. Termini di consegna e clausola di recesso - Art.5. Pagamenti - 6. Clausola risolutiva espressa - Art.8. Garanzia dei Prodotti - Art.9. Clausola compromissoria.

staron® | Solid  
Surfaces



*FPS S.r.l*

Via Bologna 1H, 20060 Trezzano Rosa (MI)

Tel. +39 02 9200551 | [staron@staronitalia.it](mailto:staron@staronitalia.it)

[www.staronitalia.it](http://www.staronitalia.it)

Distributore unico per l'Italia Staron Solid Surface

